

Серводвигатели EMME-AS

FESTO

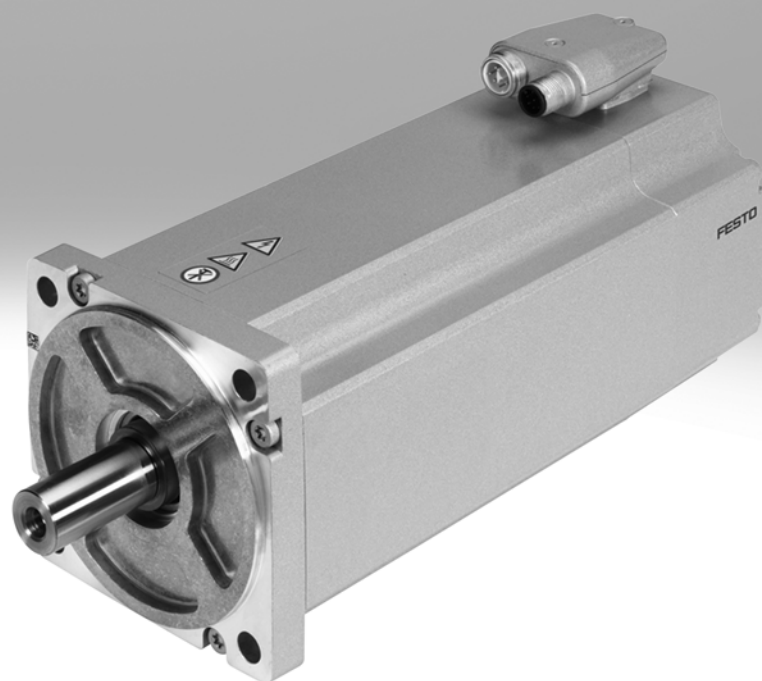

Серводвигатели EMME-AS

Особенности



Принцип "все из одних рук"

Серводвигатели EMME-AS

→ 3



- Бесщёточные синхронные серводвигатели с постоянными магнитами
- Точные, надежные, быстродействующие
- Выбор датчика обратной связи:
 - Цифровой однооборотный абсолютный датчик поворота (энкодер)
 - Цифровой многооборотный абсолютный датчик поворота (энкодер)
- Оптимизированное электрическое подключение
- Различные варианты обмотки
 - Для однофазного контроллера двигателя
 - Для трехфазного контроллера двигателя
 - Для улучшенных скоростных характеристик
- Класс защиты: IP21 (вал двигателя)
- Класс защиты: IP65 (корпус и разъемы двигателя)
- Дополнительно:
 - Удерживающий тормоз

Редуктор EMGA-EAS/-SAS

→ 14



- Планетарный редуктор с уменьшенным люфтом
- Передаточное отношение редуктора $i = 3$ и 5 доступно со склада
- Смазка на весь срок службы
- Класс защиты: IP54
- Другие типы, конструкции и версии редукторов, а также передаточные отношения по запросу

Контроллеры двигателя CMMP-AS

→ Интернет: cmm



- Цифровой контроллер серводвигателя (0.5 кВА ... 12 кВА)
- Работа с серводвигателями переменного тока и с линейными двигателями
- Встроенный фильтр ЭМС
- Встроенный тормозной резистор
- Встроенные функции безопасности
- Контроллер позиционирования с замкнутым контуром управления по позиции (256 позиций)
- Контроллер скорости
- Управление моментом с помощью регулятора тока
- Широкий выбор функций управления
- Интерфейсы:
 - Интерфейс вх/вых
 - CANopen, встроенный
 - PROFIBUS DP, доп. модуль
 - DeviceNet, доп. модуль
 - PROFIBUS RT, доп. модуль
 - EtherCAT, доп. модуль
 - EtherNet/IP, доп. модуль

Кабели NEBM для двигателя и датчика

→ 16



- Подходят для кабельных цепей
- Разъем двигателя с классом защиты IP65
- Возможность использования в широком температурном диапазоне

Монтажные наборы для соосного крепления EAMM

→ Интернет: eamm

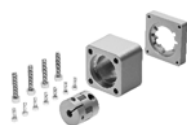

- Специальные крепежные комплекты для всех электро-механических приводов Festo
- Каждый такой комплект включает в себя соответствующие муфту, корпус муфты, фланец двигателя и все винты.
- Опция: класс защиты IP65

PROFIBUS®, PROFINET®, DeviceNet®, CANopen®, EtherCAT®, EtherNet/IP® являются зарегистрированными торговыми знаками и охраняются в соответствии с правом о защите интеллектуальной собственности.

Серводвигатели EMME-AS

Система обозначений

		EMME	AS	60	S	LS	AM
Тип							
EMME	Двигатель						
Тип двигателя							
AS	Серводвигатель						
Размер фланца двигателя							
40	40 мм						
60	60 мм						
80	80 мм						
100	100 мм						
Длина							
S	Короткий корпус						
M	Средняя длина корпуса						
Обмотка							
LS	Низкое напряжение, стандартная						
LV	Низкое напряжение, улучшенные скоростные характеристики						
HS	Высокое напряжение, стандартная						
Электрическое подключение							
A	Угловой разъем, неподвижный - направление выхода: аналогично валу						
Датчик обратной связи							
S	Абсолютный энкодер, однооборотный						
M	Абсолютный энкодер, многооборотный						
Тормоз							
-	Нет						
B	С тормозом						

Серводвигатели EMME-AS

Технические характеристики



 Примечание

Двигатели и контроллеры Festo специально подобраны друг к другу. Не гарантируется бесперебойная работа при использовании контроллеров сторонних производителей.



Технические характеристики			
Размер фланца		40	
Длина		S	M
Обмотка		LV	LV
Двигатель			
Номинальное напряжение	[В пост. тока]	360	360
Номинальный ток	[А]	0.7	1.2
Продолжительный ток на нулевой скорости	[А]	0.8	1.6
Пиковый ток	[А]	3.2	6.4
Номинальная мощность	[Вт]	110	200
Номинальный момент	[Нм]	0.12	0.21
Пиковый момент	[Нм]	0.7	1.4
Момент на нулевой скорости	[Нм]	0.18	0.35
Номинальная частота вращения	[об/мин]	9,000	9,000
Макс. частота вращения	[об/мин]	10,000	10,000
Постоянная двигателя	[Нм/А]	0.171	0.175
Сопrotивление обмотки	[Ом]	25.6	8.6
Индуктивность обмотки	[мГн]	14.8	6.6
Суммарный момент инерции на выходном валу			
Без тормоза	[кгсм ²]	0.03	0.054
С тормозом	[кгсм ²]	0.055	0.079
Нагрузка на вал при номинальной частоте вращения			
Радиальная	[Н]	105	115
Осевая	[Н]	21	23
Тормоз			
Рабочее напряжение	[В пост. тока]	24 +6 ... -10%	
Мощность	[Вт]	8	
Момент удержания	[Нм]	0.4	
Момент инерции	[кгсм ²]	0.014	

Серводвигатели ЕММЕ-AS

Технические характеристики

Технические характеристики			
Размер фланца		60	
Длина		S	M
Обмотка		LS	LS
Двигатель			
Номинальное напряжение	[В пост. тока]	360	360
Номинальный ток	[А]	0.8	1.5
Продолжительный ток на нулевой скорости	[А]	0.9	1.8
Пиковый ток	[А]	3.6	7.2
Номинальная мощность	[Вт]	190	380
Номинальный момент	[Нм]	0.6	1.2
Пиковый момент	[Нм]	2.8	6.0
Момент на нулевой скорости	[Нм]	0.7	1.5
Номинальная частота вращения	[об/мин]	3,000	3,000
Макс. частота вращения	[об/мин]	5,131	4,925
Постоянная двигателя	[Нм/А]	0.75	0.80
Сопротивление обмотки	[Ом]	26.4	9.8
Индуктивность обмотки	[мГн]	37.6	18.6
Суммарный момент инерции на выходном валу			
Без тормоза	[кгсм ²]	0.22	0.413
С тормозом	[кгсм ²]	0.319	0.512
Нагрузка на валу при номинальной частоте вращения			
Радиальная	[Н]	250	270
Осевая	[Н]	50	54
Тормоз			
Рабочее напряжение	[В пост. тока]	24 +6 ... -10%	
Мощность	[Вт]	11	
Момент удержания	[Нм]	2	
Момент инерции	[кгсм ²]	0.086	

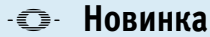

Серводвигатели ЕММЕ-АС

Технические характеристики

Технические характеристики					
Размер фланца		80			
Длина		S		M	
Обмотка		LS	HS	LS	HS
Двигатель					
Номинальное напряжение	[В пост. тока]	360	565	360	565
Номинальный ток	[А]	2.6	1.6	3.7	2.1
Продолжительный ток на нулевой скорости	[А]	3.1	1.8	3.9	2.2
Пиковый ток	[А]	12.4	7.2	15.6	8.8
Номинальная мощность	[Вт]	750	720	1,000	1,000
Номинальный момент	[Нм]	2.4	2.3	3.2	3.2
Пиковый момент	[Нм]	11.2	11.2	14.0	14.0
Момент на нулевой скорости	[Нм]	2.8	2.8	3.5	3.5
Номинальная частота вращения	[об/мин]	3,000	3,000	3,000	3,000
Макс. частота вращения	[об/мин]	4,690	4,192	4,627	4,097
Постоянная двигателя	[Нм/А]	0.923	1.438	0.865	1.524
Сопротивление обмотки	[Ом]	4.6	14.2	2.8	9.0
Индуктивность обмотки	[мГн]	11.8	36.2	8.4	26.0
Суммарный момент инерции на выходном валу					
Без тормоза	[кгсм ²]	1.4		1.93	
С тормозом	[кгсм ²]	1.68		2.2	
Нагрузка на валу при номинальной частоте вращения					
Радиальная	[Н]	350		360	
Осевая	[Н]	70		72	
Тормоз					
Рабочее напряжение	[В пост. тока]	24 +6 ... -10%		24 +6 ... -10%	
Мощность	[Вт]	12		12	
Момент удержания	[Нм]	4.5		4.5	
Момент инерции	[кгсм ²]	0.222		0.222	

Серводвигатели ЕММЕ-AS

Технические характеристики

Технические характеристики			
Размер фланца		100	
Длина		S	M
Обмотка		HS	HS
Двигатель			
Номинальное напряжение	[В пост. тока]	565	565
Номинальный ток	[А]	3.0	4.1
Продолжительный ток на нулевой скорости	[А]	3.4	4.6
Пиковый ток	[А]	13.6	18.4
Номинальная мощность	[Вт]	1,500	2,000
Номинальный момент	[Нм]	4.8	6.4
Пиковый момент	[Нм]	22.4	30.0
Момент на нулевой скорости	[Нм]	5.6	7.5
Номинальная частота вращения	[об/мин]	3,000	3,000
Макс. частота вращения	[об/мин]	3,910	3,941
Постоянная двигателя	[Нм/А]	1.6	1.561
Сопротивление обмотки	[Ом]	4.6	3.2
Индуктивность обмотки	[мГн]	19.8	15.0
Суммарный момент инерции на выходном валу			
Без тормоза	[кгсм ²]	4.84	6.41
С тормозом	[кгсм ²]	5.63	7.2
Нагрузка на валу при номинальной частоте вращения			
Радиальная	[Н]	650	680
Осевая	[Н]	130	136
Тормоз			
Рабочее напряжение	[В пост. тока]	24 +6 ... -10%	
Мощность	[Вт]	18	
Момент удержания	[Нм]	9.0	
Момент инерции	[кгсм ²]	0.654	

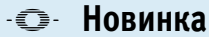

Серводвигатели ЕММЕ-AS

Технические характеристики

Технические данные – Энкодер		
Датчик обратной связи		Абсолютный, однооборотный (SEK 34/37) Абсолютный, многооборотный (SEK 34/37)
Рабочее напряжение	[В пост. тока]	7 ... 12 (±5%)
Интерфейс сигналов/протокол – HIPERFACE®		
Канал данных		SIN, REFSIN, COS, REFCOS (аналоговый дифференциальный)
Количество периодов синус/косинус на оборот		16
Задание параметров		RS485 (цифровой)
Количество абсолютных позиций на оборот		512 (разрешение 9 бит)
Максимальная скорость		
Для получения абсолютной позиции	[1/мин]	6,000
Механическая	[1/мин]	12,000
Обороты		1 4 096 оборотов, 12 бит
Интерполирование сигнала синус/косинус в контроллере двигателя ¹⁾		
Шаг измерения при 12 бит		20" (угловые секунды)
Угловая точность		±20' (угловые минуты)

1) Зависит от точности контроллера двигателя.

Вес [кг]								
Размер фланца	40		60		80		100	
Длина	S	M	S	M	S	M	S	M
Без тормоза	0.6	0.7	1.7	2.2	3.4	4.1	6.3	7.3
С тормозом	0.7	0.8	2.0	2.6	4.1	4.8	7.3	8.3

Условия работы	
Стандарт	IEC60034
Класс защиты	
Вал двигателя	IP21
Вал и разъемы двигателя	IP65
Окружающая температура	[°C] -10 ... +40 (до 100 °C со снижением эксплуатационных характеристик на 1.5% на каждый °C)
Температура хранения	[°C] -20 ... +70
Класс защиты изоляции	F (155 °C)
Контроль температуры	Не встроен, только через контроль температурной модели двигателя I ² t контроллером двигателя
Номинальный класс по EN 60034-1	S1 (непрерывная работа)
Класс теплозащиты по EN 60034-1	F (155 °C)
Относительная влажность воздуха	[%] 0 ... 90 (без выпадения конденсата)
Маркировка CE (см. декларацию соответствия)	По Директиве ЕС о низком напряжении По директиве ЕС ЭМС ¹⁾
Сертификация	cULus (OL) Знак C-tick
Примечания по материалам	Соответствуют требованиям Директивы об ограничении использования опасных веществ (RoHS) Содержит PWIS (вещества, ухудшающие процесс окраски)

1) Информацию о соответствии компонентов см. ЕС декларацию производителя на сайте: www.festo.com → Поддержка → Руководства пользователя.
Если компонент имеет ограничения для использования в жилых, офисных и коммерческих помещениях или в малом бизнесе, то могут потребоваться дополнительные меры по снижению излучения.

HIPERFACE® является зарегистрированным торговым знаком и охраняется в соответствии с правом о защите интеллектуальной собственности.

Серводвигатели EMME-AS

Технические характеристики



Назначение контактов – Со стороны двигателя

Двигатель (M16, штекер)



Контакт	Функция
U	Фаза U
V	Фаза V
W	Фаза W
⊥	Защитное заземление (PE)
+	Тормоз BR+
-	Тормоз BR-
1	нет
2	нет

Энкодер (M12, штекер)

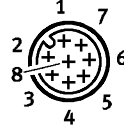

Контакт	Функция
1	0 В
2	Us (7 ... 12 В пост. тока)
3	Data+ (RS485)
4	Data- (RS485)
5	SIN+
6	SIN- (REFSIN)
7	COS+
8	COS- (REFCOS)

Момент M как функция частоты вращения n

Размер фланца 40

Длина S

Обмотка LV

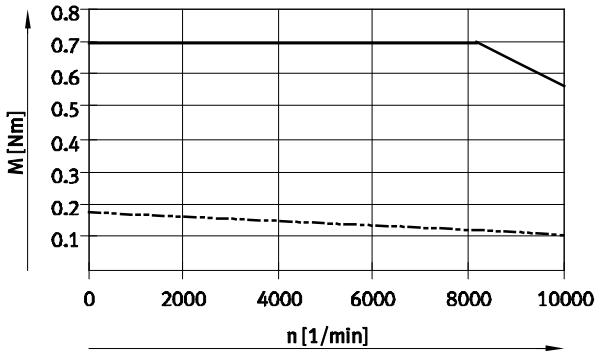

Длина M

Обмотка LV

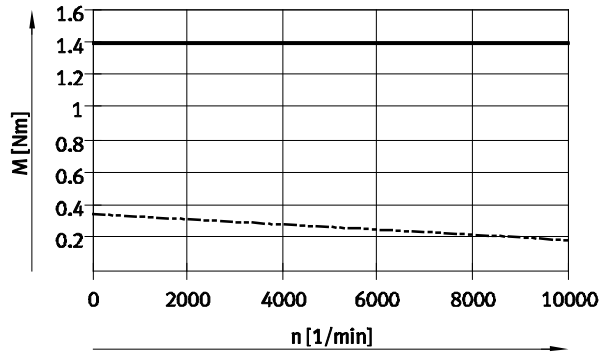

Размер фланца 60

Длина S

Обмотка LS

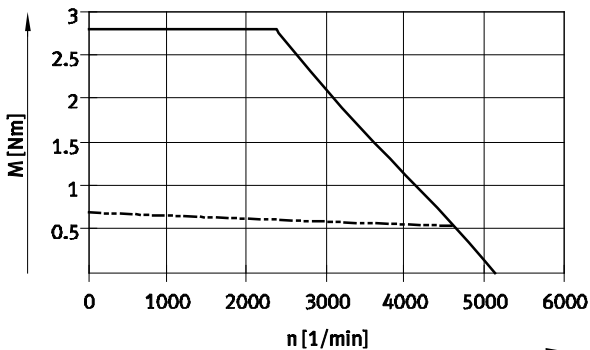

Длина M

Обмотка LS

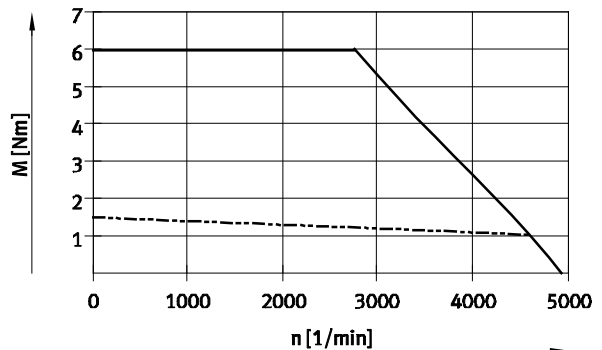

— Пиковый момент
 - - - - - Номинальный момент

Примечание

Типовая характеристика двигателя при номинальном напряжении и оптимальном управлении.

Серводвигатели ЕММЕ-AS



Технические характеристики

Момент М как функция частоты вращения n

Размер фланца 80

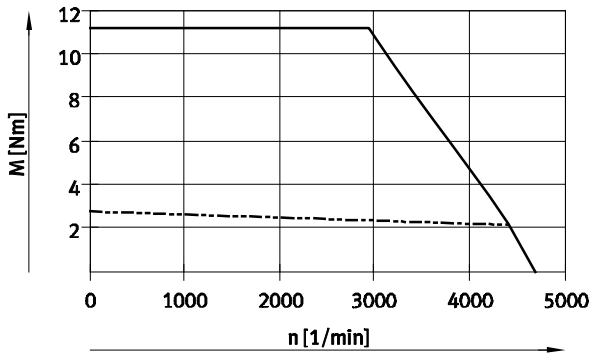
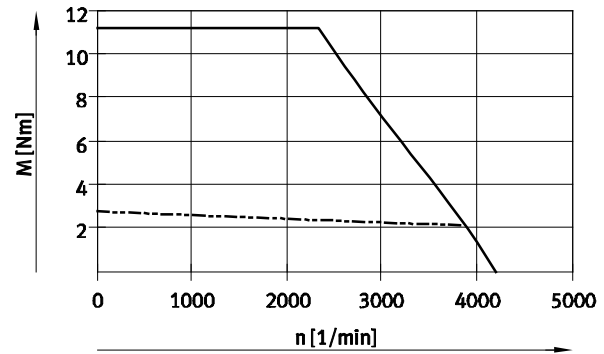
 Длина S
 Обмотка LS

 Длина S
 Обмотка HS

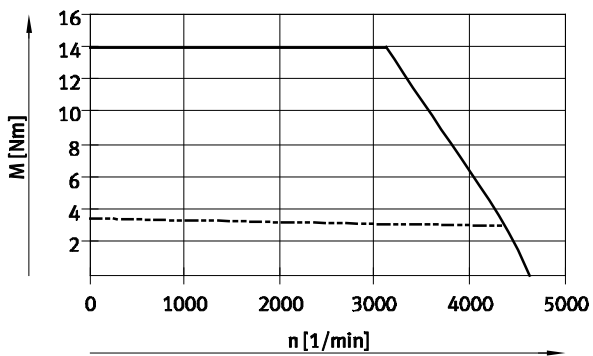
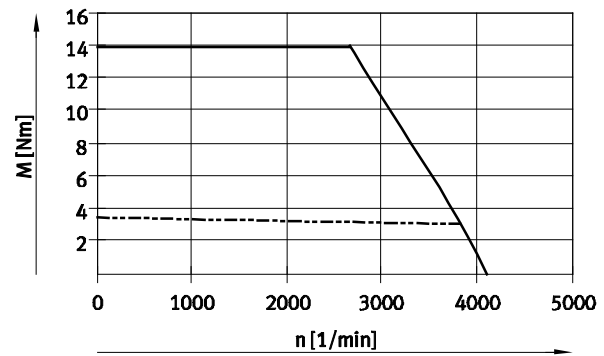
Размер фланца 80

 Длина M
 Обмотка LS

 Длина M
 Обмотка HS

———— Пиковый момент
 - - - - - Номинальный момент

 Примечание

Типовая характеристика двигателя при номинальном напряжении и оптимальном управлении.

Серводвигатели EMME-AS

Технические характеристики

Момент M как функция частоты вращения n

Размер фланца 100

Длина S
Обмотка HS

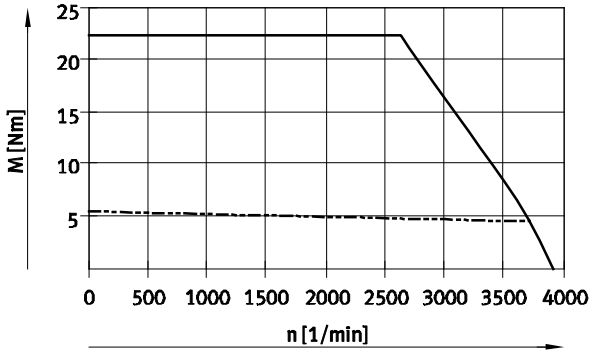

Длина M
Обмотка HS

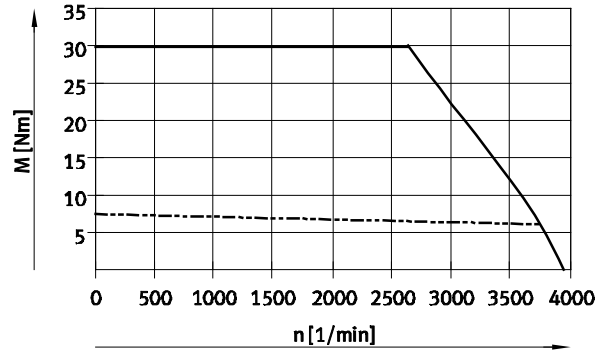

— Пиковый момент
- - - Номинальный момент

Примечание

Типовая характеристика двигателя при номинальном напряжении и оптимальном управлении.

Серводвигатели ЕММЕ-AS

Технические характеристики

FESTO

Размеры

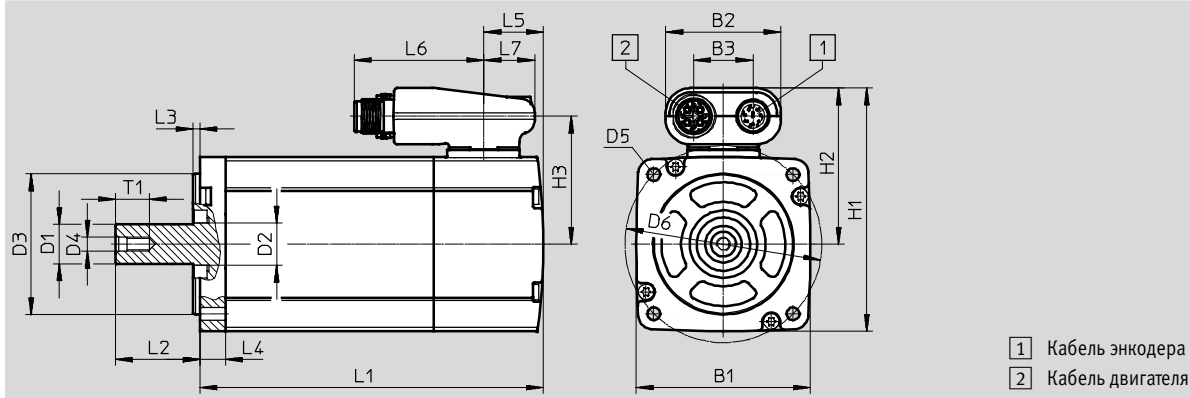
Скачать САD-данные → www.festo.com

Размер фланца	Длина	B1	B2	B3	D1 Ø h6	D2 Ø	D3 Ø h7	D4
40	S	40	41	21	8	10	30	M3
	M							
60	S	62	41	21	14	15	50	M5
	M							
80	S	82	41	21	19	20	70	M6
	M							
100	S	102	41	21	19	25	95	M6
	M							

Размер фланца	Длина	D5 Ø	D6 Ø ±0.3	H1	H2	H3	L1 С тормозом ±2	
40	S	3.4	45	68.5	48.5	38.5	89	
	M						114	
60	S	4.5	70	86.5	55.5	45.5	122	
	M						152	
80	S	5.5	90	106.5	65.5	55.5	158	
	M						178	
100	S	9	115	126.5	75.5	65.5	200	
	M						225	

Размер фланца	Длина	L2	L3 ±0.2	L4 ±0.3	L5	L6	L7	T1
40	S	20+0.5/-0.7	2.5	4.5	25.3	46.2	18	9
	M							
60	S	30+0.5/-0.2	2.5	9	21	46.2	18	12.5
	M							
80	S	35+0.4/-0.2	3	10	23	46.2	18	16
	M							
100	S	40+0.4/-0.2	3	12	25.5	46.2	18	16
	M							

Серводвигатели EMME-AS

FESTO

Технические характеристики

Данные для заказа – Доступно со склада									
Длина		Обмотка			Датчик обратной связи		Тормоз	Номер для заказа	Тип
Короткий корпус	Средняя длина корпуса	Низкое напряжение, стандартная	Низкое напряжение, улучшенные скоростные характеристики	Высокое напряжение, стандартная	Энкодер, однооборотный	Энкодер, многооборотный			
Размер фланца 40									
■			■		■			2082428	EMME-AS-40-S-LV-AS
■			■		■		■	2082430	EMME-AS-40-S-LV-ASB
■			■			■		2082429	EMME-AS-40-S-LV-AM
■			■			■	■	2082431	EMME-AS-40-S-LV-AMB
	■		■		■			2082444	EMME-AS-40-M-LV-AS
	■		■		■		■	2082446	EMME-AS-40-M-LV-ASB
	■		■			■		2082445	EMME-AS-40-M-LV-AM
	■		■			■	■	2082447	EMME-AS-40-M-LV-AMB
Размер фланца 60									
■		■			■			2089698	EMME-AS-60-S-LS-AS
■		■			■		■	2089700	EMME-AS-60-S-LS-ASB
■		■				■		2089699	EMME-AS-60-S-LS-AM
■		■				■	■	2089701	EMME-AS-60-S-LS-AMB
	■	■			■			2089730	EMME-AS-60-M-LS-AS
	■	■			■		■	2089732	EMME-AS-60-M-LS-ASB
	■	■				■		2089731	EMME-AS-60-M-LS-AM
	■	■				■	■	2089733	EMME-AS-60-M-LS-AMB
Размер фланца 80									
■		■			■			2093104	EMME-AS-80-S-LS-AS
■		■			■		■	2093106	EMME-AS-80-S-LS-ASB
■		■				■		2093105	EMME-AS-80-S-LS-AM
■		■				■	■	2093107	EMME-AS-80-S-LS-AMB
■				■	■			2093136	EMME-AS-80-S-HS-AS
■				■	■		■	2093138	EMME-AS-80-S-HS-ASB
■				■	■		■	2093137	EMME-AS-80-S-HS-AM
■				■	■		■	2093139	EMME-AS-80-S-HS-AMB
	■	■			■			2093168	EMME-AS-80-M-LS-AS
	■	■			■		■	2093170	EMME-AS-80-M-LS-ASB
	■	■				■		2093169	EMME-AS-80-M-LS-AM
	■	■				■	■	2093171	EMME-AS-80-M-LS-AMB
	■			■	■			2093200	EMME-AS-80-M-HS-AS
	■			■	■		■	2093202	EMME-AS-80-M-HS-ASB
	■			■	■			2093201	EMME-AS-80-M-HS-AM
	■			■	■		■	2093203	EMME-AS-80-M-HS-AMB
Размер фланца 100									
■				■	■			2103467	EMME-AS-100-S-HS-AS
■				■	■		■	2103469	EMME-AS-100-S-HS-ASB
■				■	■		■	2103468	EMME-AS-100-S-HS-AM
■				■	■		■	2103470	EMME-AS-100-S-HS-AMB
	■			■	■			2103499	EMME-AS-100-M-HS-AS
	■			■	■		■	2103501	EMME-AS-100-M-HS-ASB
	■			■	■			2103500	EMME-AS-100-M-HS-AM
	■			■	■		■	2103502	EMME-AS-100-M-HS-AMB

Серводвигатели ЕММЕ-АС

Принадлежности



Редуктор EMGA

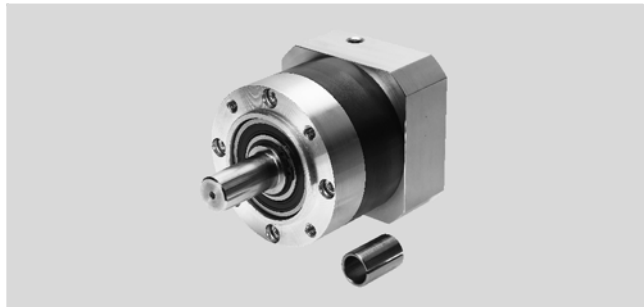

Технические характеристики				
Для размера фланца двигателя	40		60	
Тип редуктора	EMGA-40-P-G...-40		EMGA-60-P-G...-60	
Передаточное отношение редуктора [i]	3	5	3	5
Тип редуктора	Планетарный			
Длительный выходной момент ¹⁾ [Нм]	11	14	28	40
Макс. выходной момент ²⁾ [Нм]	17.6	22	45	64
Макс. частота на входе [об/мин]	18,000		13,000	
Угловая жесткость [Нм/угл. мин.]	1		2.3	
Угловой люфт [°]	0.25		0.17	
Массовый момент инерции ³⁾ [кгсм ²]	0.031	0.019	0.135	0.078
Макс. КПД [%]	98			
Рабочая температура ⁴⁾ [°C]	-25 ... +90			
Класс защиты	IP54			
Вес продукта [г]	350		900	

Для размера фланца двигателя	80		100		
Тип редуктора	EMGA-80-P-G...-80		EMGA-80-P-G...-100		EMGA-120-P-G...-100
Передаточное отношение редуктора [i]	3	5	3	5	3 5
Тип редуктора	Планетарный				
Длительный выходной момент ¹⁾ [Нм]	85	110	85	110	115 195
Макс. выходной момент ²⁾ [Нм]	136	176	136	176	184 312
Макс. частота на входе [об/мин]	7,000		7,000		6,500
Угловая жесткость [Нм/угл. мин.]	6		6		12
Угловой люфт [°]	0.12		0.12		0.12
Массовый момент инерции ³⁾ [кгсм ²]	0.77	0.45	0.77	0.45	2.63 1.53
Макс. КПД [%]	98		96		96
Рабочая температура ⁴⁾ [°C]	-25 ... +90				
Класс защиты	IP54				
Вес продукта [г]	2,000		2,100		6,000

1) На выходном валу двигателя

2) Характеристика относится к скорости выходного вала 100 об/мин, режиму работы S1 и температуре 30 °C

3) Соответствует приводному валу

4) Обратите внимание на температурный диапазон двигателя

Серводвигатели ЕММЕ-AS

Принадлежности

FESTO

Размеры

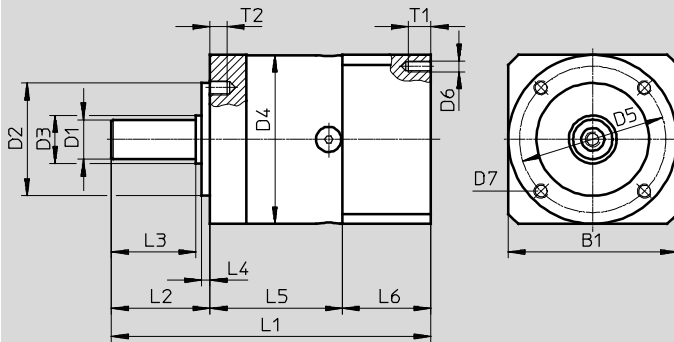
Скачать CAD-данные → www.festo.com

Тип	B1	D1 ∅ h7	D2 ∅ h7	D3 ∅	D4 ∅	D5 ∅	D6	D7
EMGA-40-P-G...-40	40	10	26	12	40	34	M3	M4
EMGA-60-P-G...-60	60	14	40	17	60	52	M4	M5
EMGA-80-P-G...-80	80	20	60	25	80	70	M5	M6
EMGA-80-P-G...-100	100	20	60	25	80	70	M8	M6
EMGA-120-P-G...-100	115	25	80	35	115	100	M8	M10

Тип	L1	L2	L3 ±0.2	L4 ±0.2	L5	L6	T1	T2
EMGA-40-P-G...-40	93.5	26	23	2	39	28.5	8	6
EMGA-60-P-G...-60	113.5	35	30	3	47	31	10	8
EMGA-80-P-G...-80	138.5	40	36	3	60	38.5	12	10
EMGA-80-P-G...-100	143.5	40	36	3	60	43.5	16	10
EMGA-120-P-G...-100	176.5	55	50	4	74	47.5	20	16

Данные для заказа

Для размера фланца двигателя	Передаточное отношение редуктора	Номер для заказа	Тип
40	3	2297684	EMGA-40-P-G3-EAS-40
	5	2297685	EMGA-40-P-G5-EAS-40
60	3	2297686	EMGA-60-P-G3-EAS-60
	5	2297687	EMGA-60-P-G5-EAS-60
80	3	2297690	EMGA-80-P-G3-EAS-80
	5	2297691	EMGA-80-P-G5-EAS-80
100	3	552194	EMGA-80-P-G3-SAS-100
	5	552195	EMGA-80-P-G5-SAS-100
	3	552196	EMGA-120-P-G3-SAS-100
	5	552197	EMGA-120-P-G5-SAS-100

Серводвигатели EMME-AS



Принадлежности

Технические данные – Кабели		
Описание	Кабель двигателя	
Для двигателя	EMME-AS-40/60	EMME-AS-80/100
Тип	NEBM-M16G8-...-Q7-...	NEBM-M16G8-...-Q9-...
Поперечное сечение кабеля	2x (2x 0.25 мм ²) (3 А, 48 В, 0.5 кВ)	2x (2x 0.5 мм ²) (8 А, 300 В, 2.5 кВ)
	4x 0.75 мм ² (12 А, 600 В, 2.5 кВ)	4 x 1.5 мм ² (16 А, 600 В, 2.5 кВ)
	Экранированный	
Класс защиты от коррозии	3	
Мин. радиус сгиба [мм]	55	64
Окружающая температура [°C]	-50 ... +90	
Окружающая температура ¹⁾ [°C]	-40 ... +90	
Характеристики кабеля	Подходят для кабельных цепей	
Класс защиты	IP65 (в собранном состоянии)	
Материал	Полиуретан	
Примечания по материалам	Соответствуют требованиям Директивы об ограничении использования опасных веществ (RoHS)	
Маркировка CE (см. декларацию соответствия)	По Директиве ЕС о низком напряжении	



Описание	Кабель энкодера	
Для двигателя	EMME-AS-40/60/80/100	
Тип	NEBM-M12G8-...	
Поперечное сечение кабеля	4x (2x 0.14 мм ²)	
	Экранированный	
Класс защиты от коррозии	3	
Мин. радиус сгиба [мм]	68	
Окружающая температура [°C]	-40 ... +80	
Окружающая температура ¹⁾ [°C]	-5 ... +80	
Характеристики кабеля	Подходят для кабельных цепей	
Класс защиты	IP65 (в собранном состоянии)	
Материал	Полиуретан	
Примечания по материалам	Соответствуют требованиям Директивы об ограничении использования опасных веществ (RoHS)	

1) При подвижном кабеле

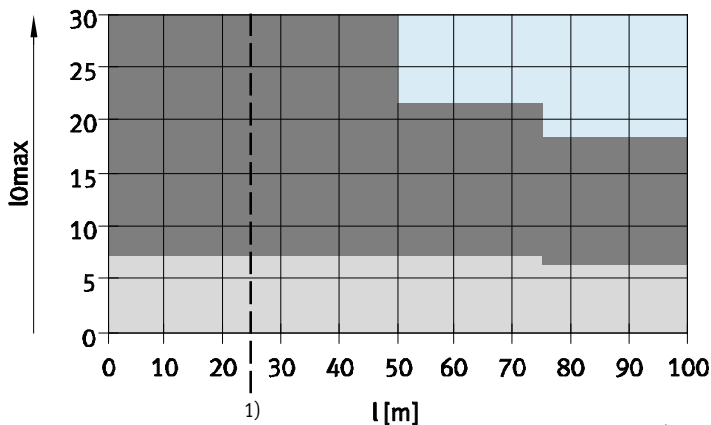
Рекомендуемое поперечное сечение кабеля как функция длины кабеля l и макс. тока двигателя I₀



1) Длина кабеля > 25 м возможна в соответствии с техническими ограничениями; до 100 м по запросу.

 Нестандартные
 1,5 мм²
 0,75 мм²

Серводвигатели EMME-AS

Принадлежности

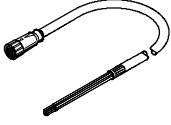
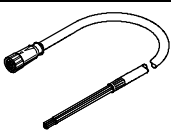
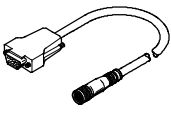
Данные для заказа		Длина кабеля [м]	Номер для заказа	Тип
Кабель двигателя				
	Для EMMS-AS-40/60 (поперечное сечение кабеля: 0.75 мм ²)			
	2.5	8004662	NEBM-M16G8-E-2.5-Q7-LE8	
	5	8003770	NEBM-M16G8-E-5-Q7-LE8	
	7.5	8004663	NEBM-M16G8-E-7.5-Q7-LE8	
	10	8003771	NEBM-M16G8-E-10-Q7-LE8	
	15	8003772	NEBM-M16G8-E-15-Q7-LE8	
	X длина ¹⁾	8003773	NEBM-M16G8-E-Q7-LE8	
	Для EMMS-AS-80/100 (поперечное сечение кабеля: 1.5 мм ²)			
	2.5	8004660	NEBM-M16G8-E-2.5-Q9-LE8	
	5	8003766	NEBM-M16G8-E-5-Q9-LE8	
	7.5	8004661	NEBM-M16G8-E-7.5-Q9-LE8	
	10	8003767	NEBM-M16G8-E-10-Q9-LE8	
	15	8003768	NEBM-M16G8-E-15-Q9-LE8	
	X длина ¹⁾	8003769	NEBM-M16G8-E-Q9-LE8	
Кабель энкодера				
	Для EMME-AS-40/60/80/100			
	2.5	8004664	NEBM-M12G8-E-2.5-N-S1G15	
	5	8003762	NEBM-M12G8-E-5-N-S1G15	
	7.5	8004665	NEBM-M12G8-E-7.5-N-S1G15	
	10	8003763	NEBM-M12G8-E-10-N-S1G15	
	15	8003764	NEBM-M12G8-E-15-N-S1G15	
	X длина ¹⁾	8003765	NEBM-M12G8-E-N-S1G15	

1) Макс. 25 м. Длина кабеля > 25 м возможна в соответствии с техническими ограничениями; до 100 м по запросу.
Доступны длины кабеля с шагом 0.1 м.