

Прецизионный регулятор давления

IR1000-3000

G1/8 ~ G1/2

Предназначен для понижения давления сжатого воздуха и поддержания его на заданном уровне с высокой точностью

- Обладает высокой скоростью деаэрации
- Точная установка давления
- Модификации с пилотным управлением и возможностью монтажа на плите поставляются по запросу
- Пригоден для модульного монтажа

Технические характеристики

Типоразмер	1000			2000			3000		
Серия	IR1000	IR1010	IR1020	IR2000	IR2010	IR2020	IR3000	IR3010	IR3020
Рабочая среда	Сжатый воздух, отфильтрованный 5 мкм, содержание масла не более 1 мг/м ³								
Номинальный расход воздуха (норм. л/мин)	200	300	350	600	800	1000	3000	4000	5000
Присоединительная резьба	G1/8			G1/4			G3/8, G1/2		
Резьба для присоединения манометра	G1/8								
Присоединительная резьба порта деаэрации (EXH)	-						G1/2		
Макс. рабочее давление (МПа)	1.0								
Мин. рабочее давление (МПа)	Давление на выходе + 0.05						Давление на выходе + 0.1		
Диапазон регулирования (МПа)	0.005~ 0.2	0.01~ 0.4	0.01 ~ 0.8	0.005~ 0.2	0.01 ~ 0.4	0.01 ~ 0.8	0.01~ 0.2	0.01~ 0.4	0.01~ 0.8
Чувствительность	0.2% (от диапазона регулирования)								
Точность воспроизводимости	±0.5% (от диапазона регулирования)								
Расход воздуха на собственные нужды	≤ 5 норм. л/мин при макс. давлении на выходе			≤ 4 норм. л/мин при макс. давлении на выходе			≤ 9.5 норм. л/мин при макс. давлении на выходе		
Диапазон рабочих температур* (°C)	-5 ~ +60								
Вес (кг)	0.14			0.3			0.64		

*При низких температурах применять сухой воздух.

Спецификация

Поз.	Обозначение	Материал
1	Мембрана	NBR
2	Мембрана	NBR
3	Мембрана	NBR
4	Клапан	Нерж. сталь/NBR
5	Клапан	Латунь/NBR
6	Клапан	Латунь/NBR
7	Демпфер	NBR
8	Кольцевая прокладка	NBR
9	Кольцевая прокладка	NBR
10	Кольцевая прокладка	NBR
11	Кольцевая прокладка	NBR
12	Кольцевая прокладка	NBR
13	Уплотнение	NBR
14	Уплотнение	NBR

IR1000

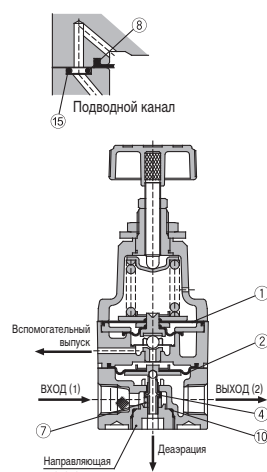

IR2000

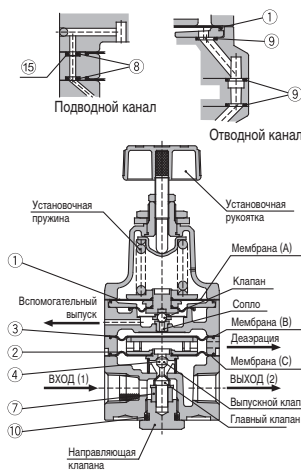

IR3000

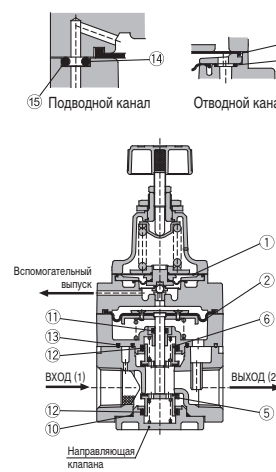

Принадлежности (заказываются отдельно)

Типоразмер	1000			2000			3000		
Серия	IR1000	IR1010	IR1020	IR2000	IR2010	IR2020	IR3000	IR3010	IR3020
Крепежный угольник	P36201023			P36202028			P362030-20		
Манометр	K8-2,5-40	K8-4-40	K8-10-40	K8-2,5-40	K8-4-40	K8-10-40	K8-2,5-50	K8-4-50	K8-10-50
Пневмоглушитель	-						AN400-04		
Ремкомплект	KT-IR1000	KT-IR1010		KT-IR2000			KT-IR3000		
Фильтр	AF20-F01			AF30-F02			G3/8	AF40-F03	
							G1/2	AF40-F04	
Микрофильтр	AFM20-F01			AFM30-F02			G3/8	AFM40-F03	
							G1/2	AFM40-F04	
Вар-ты крепежа для модульного монтажа	Y20 Y20T			Y30 Y30T			Y40 Y40T		

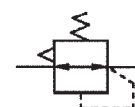

Прецизионный регулятор давления IR1000-3000

Характеристики

Характеристики расхода

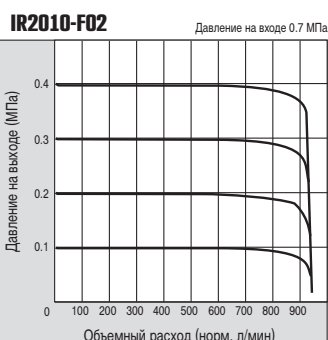
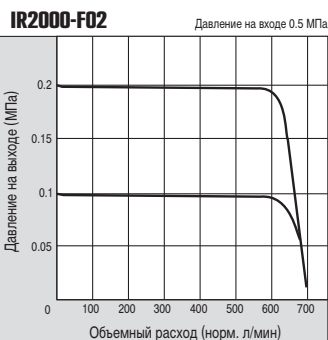
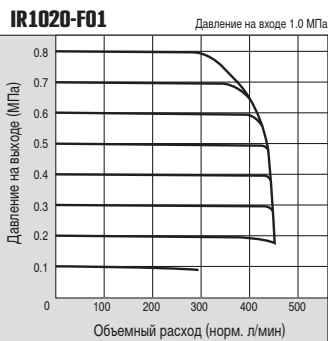
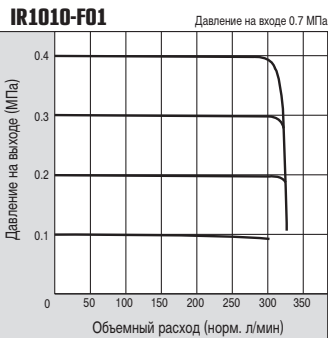
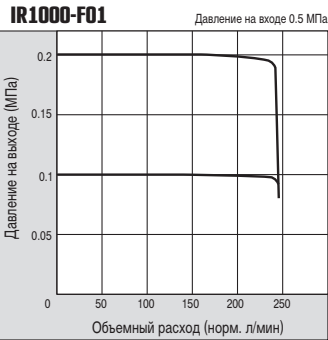

Характеристики деаэрации

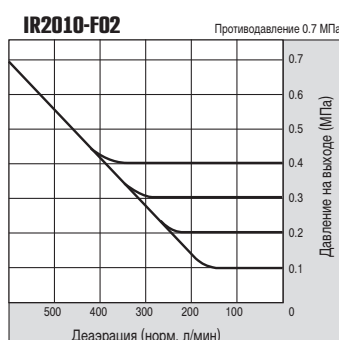
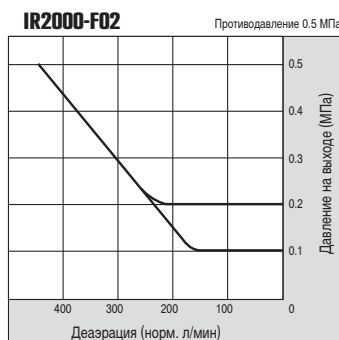
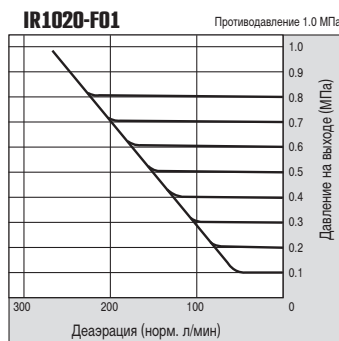
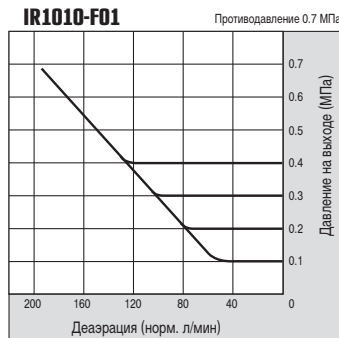
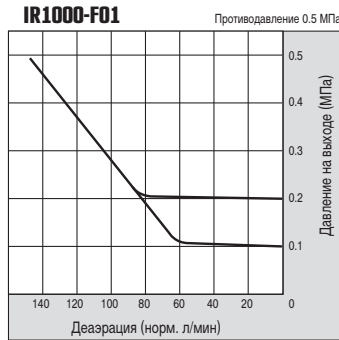

Характеристики давления

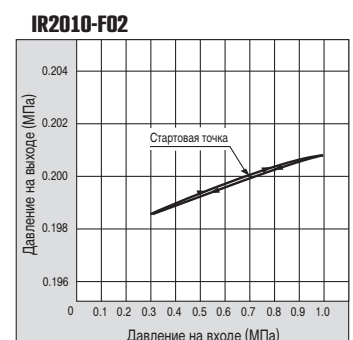
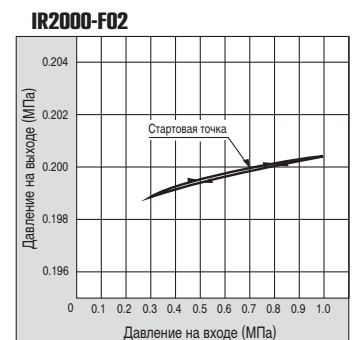
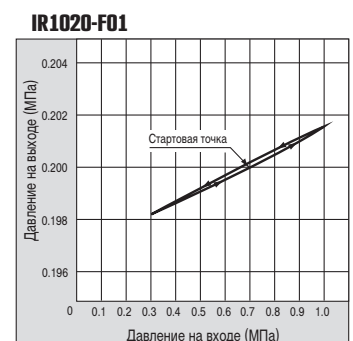
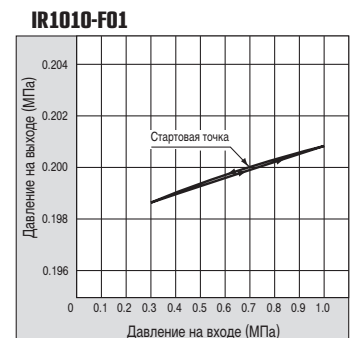
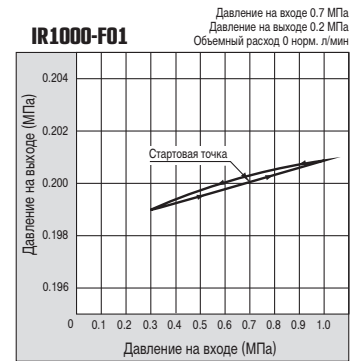

Прецизионный регулятор давления IR1000-3000

Характеристики

Характеристики расхода



Характеристики деаэрации



Характеристики давления

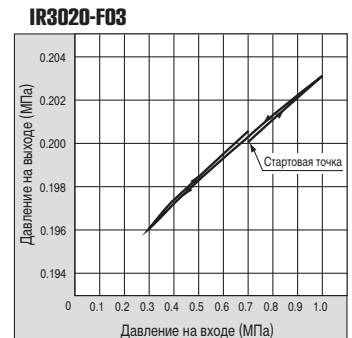
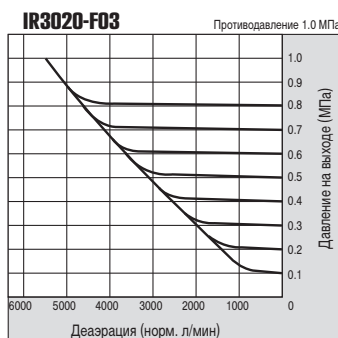
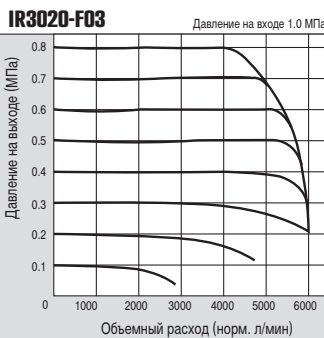
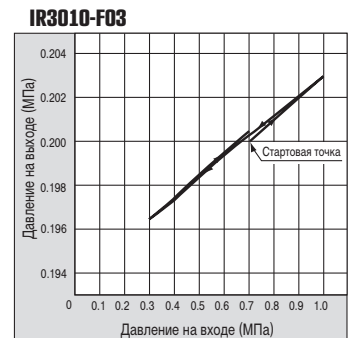
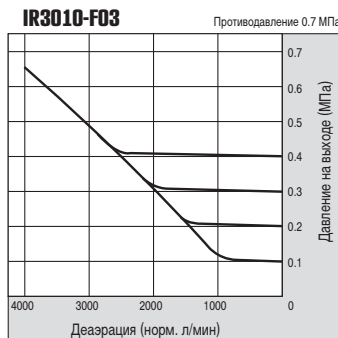
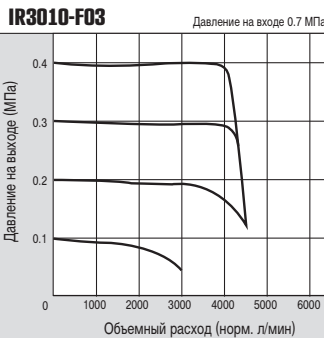
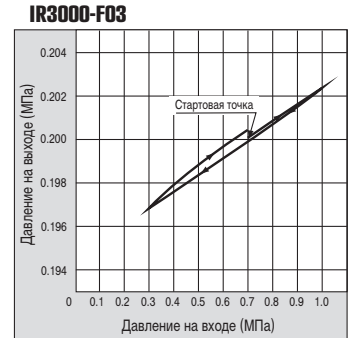
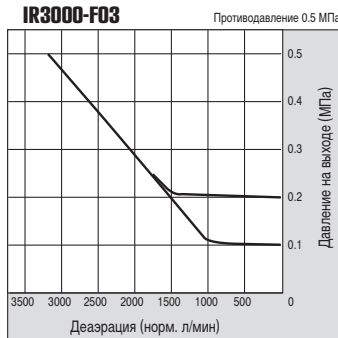
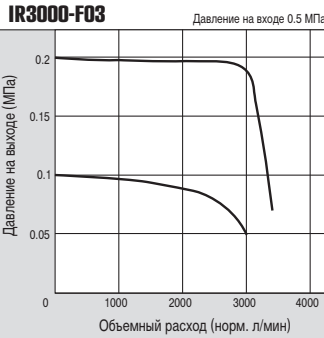
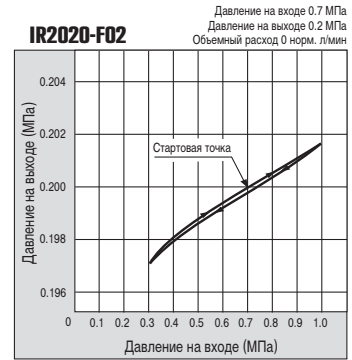

Компания SMC сохраняет за собой право на внесение технических и размерных изменений

Прецизионный регулятор давления IR1000-3000

Размеры

IR1000

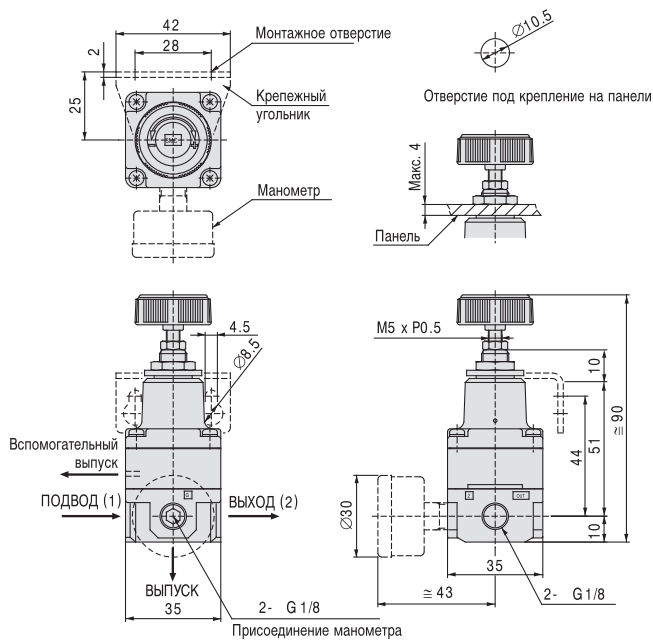

IR2000

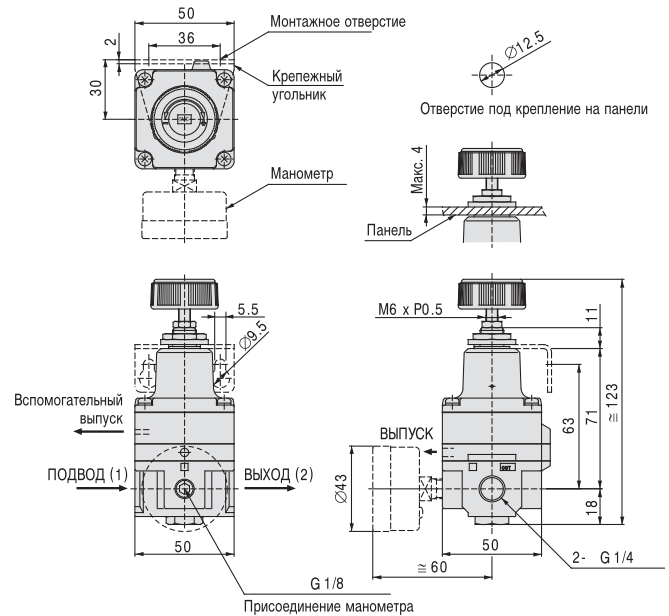

IR3000

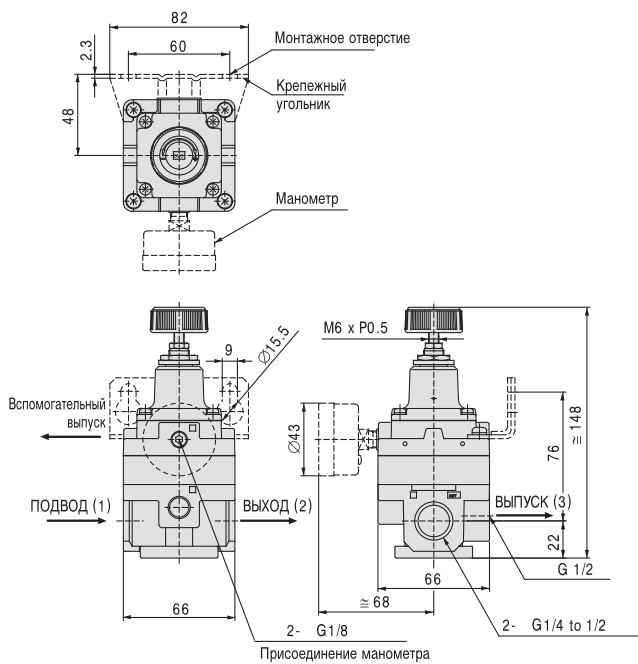

Типоразмер	Присоединительная резьба	Типоразмер для модульного монтажа	Диапазон регулирования	Номер для заказа	
1000	G1/8	2000	0.005 ~ 0.2 МПа	IR1000-F01	
			0.005 ~ 0.4 МПа	IR1010-F01	
			0.005 ~ 0.8 МПа	IR1020-F01	
2000	G1/4	3000	0.005 ~ 0.2 МПа	IR2000-F02	
			0.005 ~ 0.4 МПа	IR2010-F02	
			0.005 ~ 0.8 МПа	IR2020-F02	
3000	G3/8	4000	0.01 ~ 0.2 МПа	IR3000-F03	
			0.01 ~ 0.4 МПа	IR3010-F03	
			0.01 ~ 0.8 МПа	IR3020-F03	
			G1/2	0.01 ~ 0.2 МПа	IR3000-F04
				0.01 ~ 0.8 МПа	IR3020-F04