

Миниатюрные резьбовые соединения

M

M3, M5, R1/8

- Миниатюрные размеры.
- Соединительная накидная гайка обеспечивает простой монтаж и демонтаж при высоком удерживающем усилии трубки.
- Большая программа поставок, включающая применение нейлоновых и полиуретановых трубок.

Технические характеристики

Материал трубки		Нейлон	Мягкий нейлон	Полиуретан
Диаметр трубки (мм)	Резьбовые соединения	M3	—	4/2.5 2/1.2, 3.18/2, 4/2.5
		M5	4/2.5	3.18/2.18 4/2.5 2/1.2, 3.18/2
		R1/8	6/4	6/4 4/2.5, 6/4
	Быстроразъемные соединения Ø3.2, Ø4 мм	—	—	—
Вставной переходник со штуцером Ø3.2, Ø4 мм		—	—	2/1.2
Макс. рабочее давление (МПа)		1.5	1.0	1.0
				0.8 (1.0 для трубок Ø2/1.2 мм)

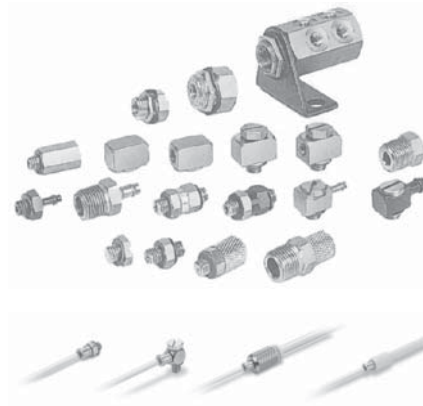

Материалы

Корпус	Латунь, никелированная (M-3N и M-5N: сталь нержавеющая) M-5E, M-5ER, M-5M: латунь
Соединительная накидная гайка	Латунь, никелированная

Резьбовые соединения

Материал трубки определяет соответствующий размер резьбового соединения.

Резьбовые соединения	Материал трубки	Резьбовое соединение, подходящее под материал трубки			Обработка поверхности
		прямое	90°	поворотное на 90°	
M3	Мягкий нейлон		—		Никелированная (белая)
M3 R1/8	Нейлон				Никелированная (белая)
	Мягкий нейлон Полиуретан	МАРКИРОВКА	МАРКИРОВКА	МАРКИРОВКА	Никелированная (черная)

Конструкция

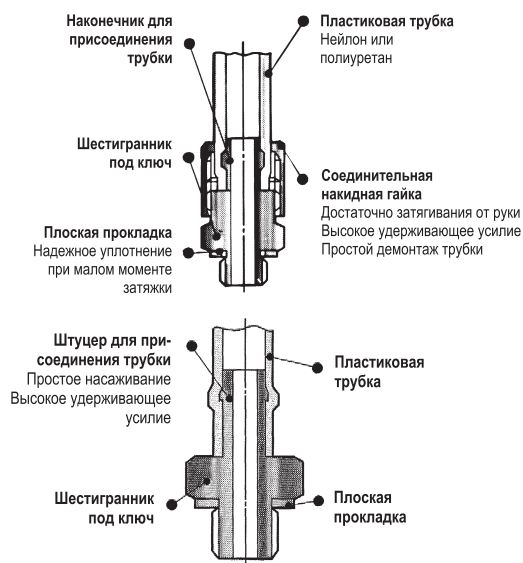

Для полиуретановых трубок 2/1.2 мм:

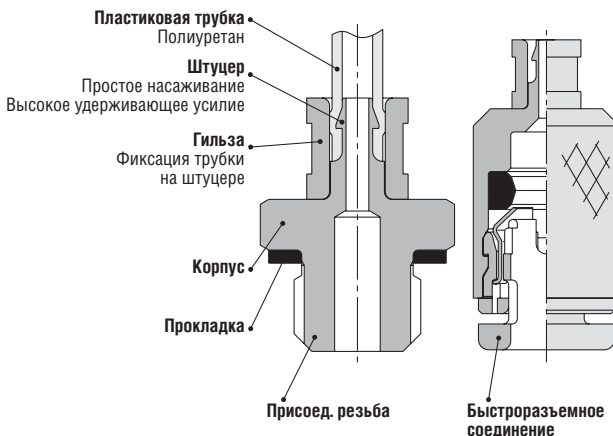

M3

Серия	Тип	Обозначение	Присоединение
M-3AU-2		прямое резьбовое соединение со штуцером	TU Ø2/1.2×M3
M-3AU-3			TS Ø3.18/2.18×M3
M-3AU-4			TU Ø3.18/2×M3 TS/TU Ø4/2.5×M3
M-3ALU-2		резьбовое угловое соединение со штуцером, поворотное на 360°	TU Ø2/1.2×M3
M-3ALU-3			T Ø3.18/2×M3 TU Ø3.18/2×M3
M-3ALU-4			TU Ø4/2.5×M3
M-3UL		резьбовое угловое соединение, поворотное на 360°	TS Ø3.18/2
M-3UT		тройник, поворотный на 360°	M3
M-3N		сдвоенный ниппель	M3
M-3P		пробка	M3
M-3G		уплотнительное кольцо	для M3

M5

Серия	Тип	Обозначение	Присоединение
M-5AN-4		прямое резьбовое соединение со штуцером	T Ø4/2.5×M5
M-5AN-6			T Ø6/4×M5
M-5AU-2		прямое резьбовое соединение со штуцером	TU Ø2/1.2×M5
M-5AU-3			TS Ø3.18/2.18×M5
M-5AU-4			TU Ø3.18/2×M5
M-5AU-6			TS/TU Ø4/2.5×M5 TS/TU Ø6/4×M5
M-5ALN-4		резьбовое угловое соединение со штуцером, поворотное на 360°	T Ø4/2.5×M5
M-5ALN-6			T Ø6/4×M5
M-5ALHU-2		резьбовое угловое соединение со штуцером, поворотное на 360°	TU Ø2/1.2×M5
M-5ALU-3			T Ø3.18/2×M5 TU Ø3.18/2×M5
M-5ALU-4			TS/TU Ø4/2.5×M5
M-5ALU-6			TS/TU Ø6/4×M5
M-5H-4		резьбовое угловое соединение с соединительной накидной гайкой	T/TU Ø4/2.5×M5
M-5H-6			T/TU Ø6/4×M5
M-5HL-4		резьбовое угловое соединение с накидной гайкой, поворотное на 360°	T/TU Ø4/2.5×M5
M-5HL-6			T/TU Ø6/4×M5

Серия	Тип	Обозначение	Присоединение
M-5L		Угловое соединение с внутренней резьбой	M5
M-5T		тройник с внутренней резьбой	M5
M-5UL		резьбовое угловое соединение, поворотное на 360°	M5
M-5UT		тройник поворотный на 360°	M5
M-5J		удлинитель	M5
M-5N		сдвоенный ниппель	M5
M-5UN		сдвоенный ниппель, поворотный на 360°	M5
M-5E		соединение для панелей	M5
M-5ER		соединение-переходник для панелей	M5-Rc1/8
M-5M		коллектор резьбовой	M5-Rc1/8
M-5B		переходник	M5-R1/8
M-5P		пробка	M5
M-5G1		уплотнительное кольцо	для M5
M-5GH		уплотнительное кольцо, высокое	для M-5ALN-6 M-5ALU-6 M-5HL-4 M-5HL-6

R1/8

Серия	Тип	Обозначение	Присоединение
M-01AN-4		прямое резьбовое соединение со штуцером	T Ø4/2.5×R1/8
M-01AN-6			T Ø6/4×R1/8
M-01AU-4		прямое резьбовое соединение со штуцером	TS/TU Ø4/2.5×R1/8
M-01AU-6			TS/TU Ø6/4×R1/8
M-01H-4		прямое резьбовое соединение с соединительной накидной гайкой	T/TU Ø4/2.5×R1/8
M-01H-6			T/TU Ø6/4×R1/8

Быстроразъемные соединения Ø3.2, Ø4 мм

Серия	Тип	Обозначение	Присоединение
M-32F-2		прямое быстроразъемное соединение со штуцером	TU Ø2/1.2×Ø3.2
M-04F-2			TU Ø2/1.2×Ø4

Вставной переходник со штуцером Ø3.2, Ø4 мм

Серия	Тип	Обозначение	Присоединение
M-32R-2		вставной переходник со штуцером (соединение трубки и быстроразъемного фитинга разных диаметров)	TU Ø2/1.2×Ø3.2
M-04R-2			TU Ø2/1.2×Ø4

Обозначение материала трубок

T: нейлон
TS: мягкий нейлон
TU: полиуретан

Миниатюрные резьбовые соединения

М

Размеры

∅3.2, ∅4

Прямое быстроразъемное соединение со штуцером М-32F-2, М-04F-2

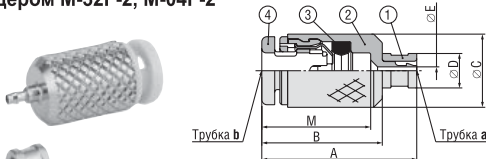

Наименование	Материал
1 Гильза	Латунь, никелированная
2 Корпус	Латунь, никелированная
3 Уплотнение	NBR
4 Нажимная втулка	POM, нерж. сталь

Присоединяемые трубки a (∅ наруж./∅ внутр.)	b (∅ наруж.)	Номер для заказа	A	B	C	D	E	M	Масса (г)
∅2/∅1.2	∅3.2	М-32-F-2	17.7	13.7	7.5	4	0.9	12.7	2.4
	∅4	М-02-F-2	18	14	8.5	4	0.9	12.7	2.9

Вставной переходник со штуцером М-32R-2, М-04R-2

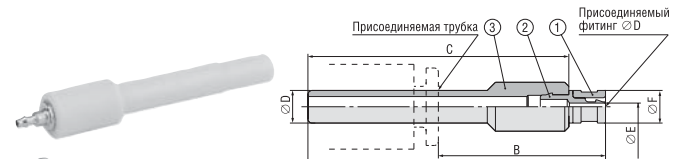

Наименование	Материал
1 Гильза	Латунь, никелированная
2 Корпус	Латунь, никелированная
3 Вставная трубка	PP

Присоединяемая трубка ∅ наруж./∅ внутр.	Присоединяемый фитинг ∅D	Номер для заказа	A	B	C	E	F	Масса (г)
∅2/∅1.2	∅3.2	М-32R-2	36	20.5	31.5	0.9	4	0.7
	∅4	М-04R-2	36.5	20.5	32	0.9	4	0.8

M3

Прямое резьбовое соединение со штуцером: М-3AU-2

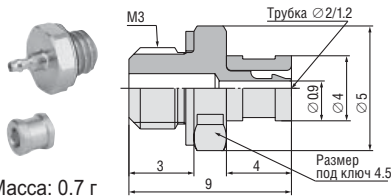

Масса: 0.7 г

Прямое резьбовое соединение со штуцером: М-3AU-3

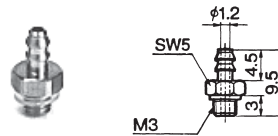

S: 0.9 мм²; масса: 0.6 г

Прямое резьбовое соединение со штуцером: М-3AU-4

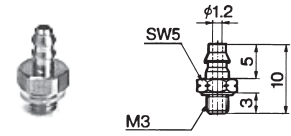

S: 0.9 мм²; масса: 0.7 г

Резьбовое угловое соединение со штуцером, поворотное на 360°: М-3ALU-2

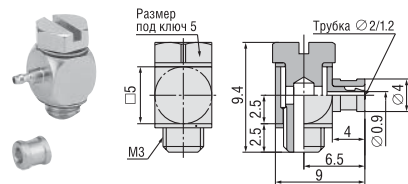

Масса: 1.6 г

Резьбовое угловое соединение со штуцером, поворотное на 360°: М-3ALU-3

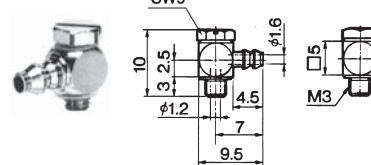

S: 0.6 мм²; масса: 0.8 г

Резьбовое угловое соединение со штуцером, поворотное на 360°: М-3ALU-4

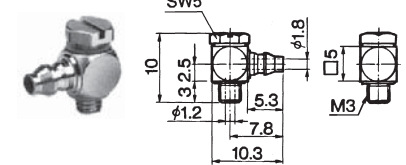

S: 0.6 мм²; масса: 0.9 г

Резьбовое угловое соединение, поворотное на 360°: М-3UL

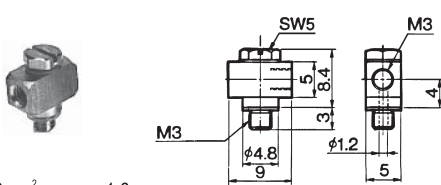

S: 0.6 мм²; масса: 1.6 г

Тройник, поворотный на 360°: М-3UT

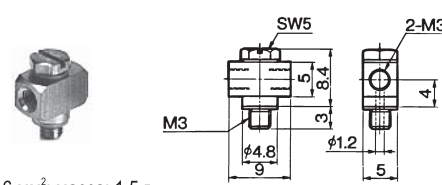

S: 0.6 мм²; масса: 1.5 г

Сдвоенный ниппель: М-3N



S: 0.9 мм²; масса: 0.6 г

Уплотнительное кольцо: М-3G



Масса: 0.005 г

Пробка: М-3P

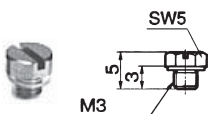

Масса: 0.5 г

Размеры

R1/8

Прямое резьбовое соединение: M-01A-4, -6

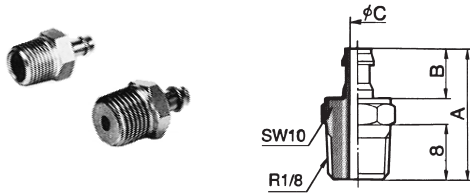

Наружный ∅ трубки	Номер для заказа	A	B	∅ C	S (мм ²)	Масса (г)
4	M-01AN-4	16	5	1.8	2.1	6.4
6	M-01AN-6	18	7	2.5	4	6.6
4	M-01AU-4	16	5	1.8	2.1	6.5
6	M-01AU-6	18	7	2.5	4	6.7

Прямое резьбовое соединение: M-01H-4, -6

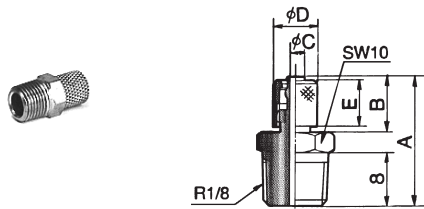

Наружный ∅ трубки	Номер для заказа	A	B	C	∅ D	S (мм ²)	Масса (г)
4	M-01H-4	19.5	8.5	1.8	7	2.1	6.5
6	M-01H-6	20.5	9.5	3	8	5.5	8.5

S: Эквивалентное сечение
SW: Размер под ключ

Миниатюрные резьбовые соединения

М

Размеры

М5

Прямое резьбовое соединение со штуцером:
M-5AN-4, -6

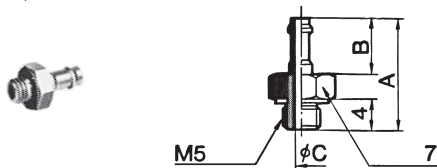

Наружный Ø трубки	Номер для заказа	A	B	Ø C	S (мм ²)	Масса (г)
4	M-5AN-4	12	5	1.8	2.1	1.6
6	M-5AN-6	14	8	2.5	4	1.7

Прямое резьбовое соединение
с соединительной накидной гайкой: M-5H-4, -6

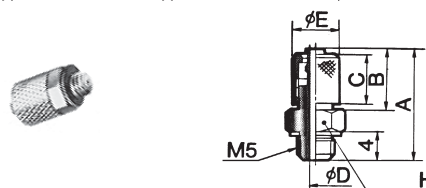

Наружный Ø трубки	Номер для заказа	A	B	C	Ø D	Ø E	H	S (мм ²)	Масса (г)
4	M-5H-4	15.5	8.5	7	1.8	6.5	7	2.1	2.7
6	M-5H-6	16.5	9.5	8	2.5	8.5	8	4.0	3.9

Резьбовое угловое соединение
со штуцером, поворотное на 360°:
M-5ALHU-2

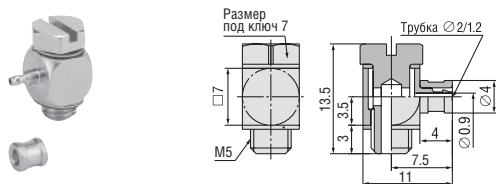

Масса: 3.5 г

Прямое резьбовое соединение
со штуцером: M-5AU-2

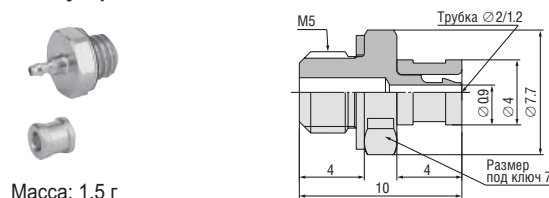

Масса: 1.5 г

Резьбовое угловое соединение со штуцером, поворотное на 360°:
M-5ALN-4

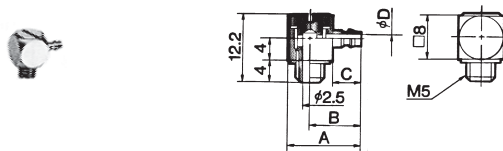

M-5ALU-6

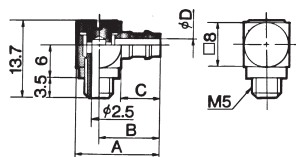

Прямое резьбовое соединение со штуцером:
M-5AU-3, -4, -6

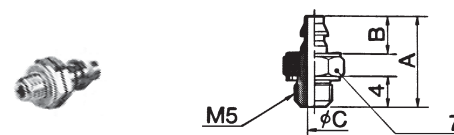

Наружный Ø трубки	Номер для заказа	A	B	C	Ø D	S (мм ²)	Масса (г)
4	M-5ALN-4	13	9	5	1.8	1.4	4.0
6	M-5ALN-6	15	11	7	2.5	2.4	4.4
3	M-5ALU-3	12.5	8.5	4.5	1.6	1.1	4.0
4	M-5ALU-4	13.3	9.3	5	1.8	1.4	4.0
6	M-5ALU-6	15.3	11.3	7	2.5	2.4	4.0

Наружный Ø трубки	Номер для заказа	A	B	Ø C	S (мм ²)	Масса (г)
3	M-5AU-3	11.5	4.5	1.6	1.7	1.5
4	M-5AU-4	12	5	1.8	2.1	1.6
6	M-5AU-6	14	7	2.5	4	1.8

Резьбовое угловое соединение с соединительной накидной гайкой,
поворотное на 360°: M-5HL-4, -6

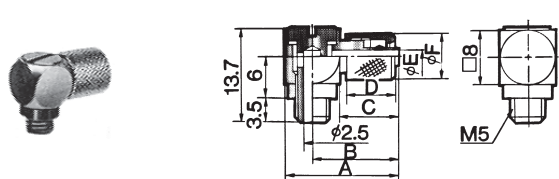

Номер для заказа	A	B	C	D	Ø E	Ø F	S (мм ²)	Масса (г)
M-5HL-4	16.5	12.5	8.5	7	1.8	6.5	1.4	4.4
M-5HL-6	17.5	13.5	9.5	8	2.5	8.5	2.4	5.2

Тройник с внутренней резьбой: M-5T

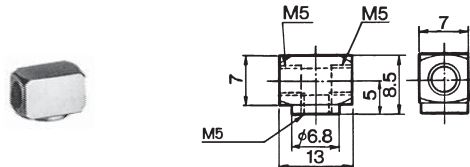

H: Размер под ключ
S: Эквивалентное сечение

Размеры

M5

Угловое соединение с внутренней резьбой, 90°: M-5L

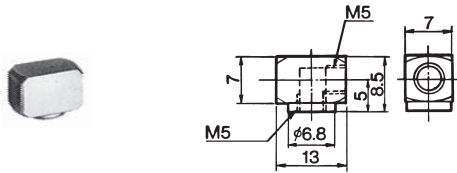

Масса: 4.2 г

Тройник, поворотный на 360°: M-5UT

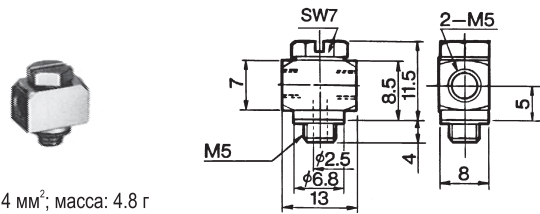

S: 2.4 мм²; масса: 4.8 г

Резьбовое угловое соединение, поворотное на 360°: M-5UL

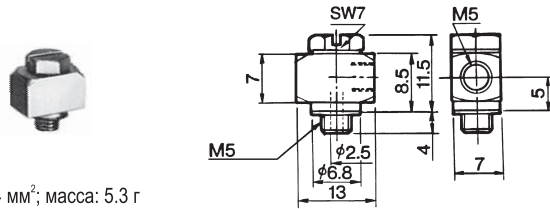

S: 2.4 мм²; масса: 5.3 г

Сдвоенный ниппель: M-5N

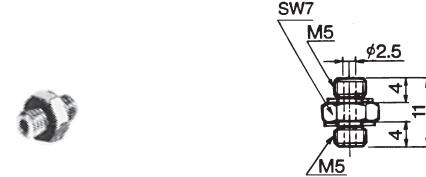

S: 4.0 мм²; масса: 1.5 г

Удлинитель: M-5J

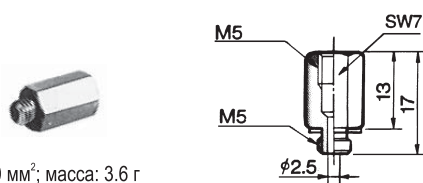

S: 4.0 мм²; масса: 3.6 г

Сдвоенный ниппель, поворотный на 360°: M-5UN

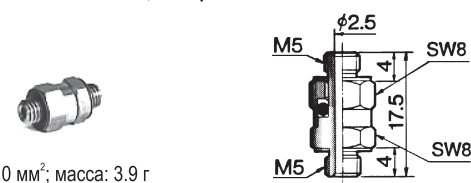

S: 4.0 мм²; масса: 3.9 г

Соединение для панельного монтажа: M-5E

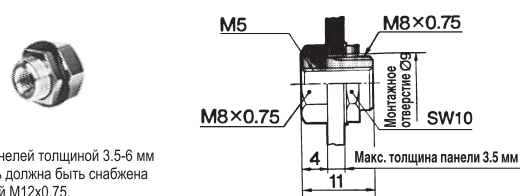

Для панелей толщиной 3.5-6 мм
Панель должна быть снабжена
резьбой M12×0.75.

Масса: 4.6 г

Соединение - переходник для панелей: M-5ER

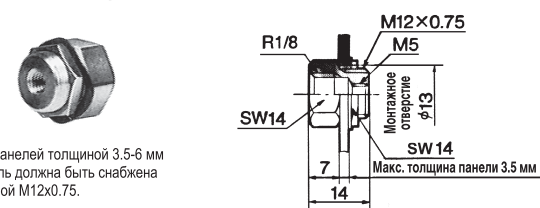

Для панелей толщиной 3.5-6 мм
Панель должна быть снабжена
резьбой M12×0.75.

Масса: 12 г

Коллектор резьбовой: M-5M

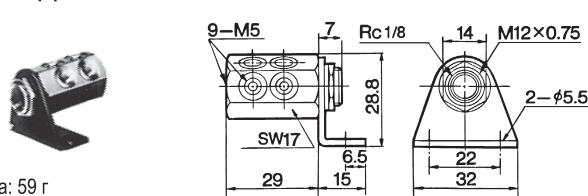

Масса: 59 г

Переходник: M-5B



Масса: 5.8 г

Пробка: M-5P



Масса: 1.3 г

Уплотнительное кольцо: M-5G1



Масса: 0.01 г

Уплотнительное кольцо, высокое: M-5GH

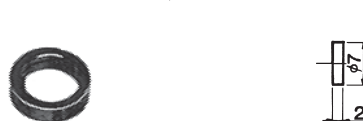

Масса: 0.04 г

S: Эквивалентное сечение

Компания SMC сохраняет за собой право на внесение технических и размерных изменений