

# Цанговые фитинги Серия X6000 из нержавеющей стали 316L

Новинка

Под трубку с внешним диаметром: 4, 6, 8, 10, 12 мм  
 Присоединение: BSP (G1/8, G1/4, G3/8, G1/2),  
 BSPT (R1/8, R1/4, R3/8, R1/2)

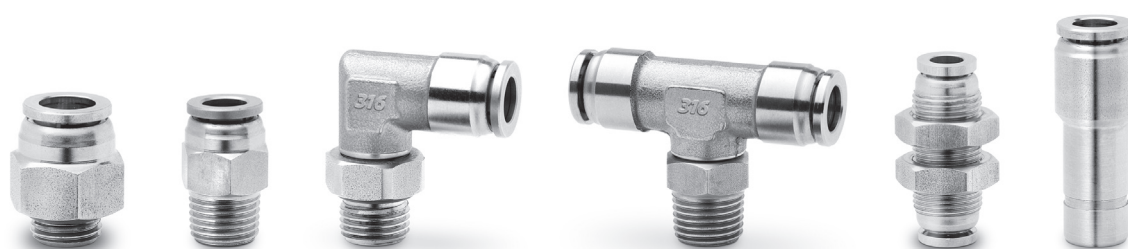

Фитинги Серии X6000 из нержавеющей стали пригодны для использования в химически агрессивных средах. Цанга обеспечивает надежное соединение трубопровода.

Серия X6000 может применяться в химической, фармацевтической, пищевой и упаковочной промышленности.

4

СОЕДИНЕНИЕ

## ОБЩИЕ ХАРАКТЕРИСТИКИ

<b>Материалы</b>	1 = корпус	нерж. сталь 316L
	2 = уплотнения	пищевая FKM
	3 = опорное кольцо	нерж. сталь 316L
	4 = цанга	нерж. сталь 301
	5 = фиксирующая втулка	нерж. сталь 316L
	6 = демонтажная втулка	нерж. сталь 316L
<b>Присоединение</b>	трубная коническая ISO 7 (BSPT) трубная цилиндрическая ISO 228 (BSP)	
<b>Давление</b>	макс. 18 бар (см. характеристики трубки)	
<b>Трубки для присоединения</b>	полиэстер, полиамид, полиэтилен, полиуретан, PTFE	
<b>Диаметры трубок</b>	4, 6, 8, 10, 12 мм	
<b>Рабочее тело</b>	сжатый воздух, питьевая вода (для использования с другими средами, обратитесь к нашим инженерам)	
<b>Температура</b>	-15°C ÷ 100°C (см. характеристики трубки)	

## ПРИМЕР МОНТАЖА

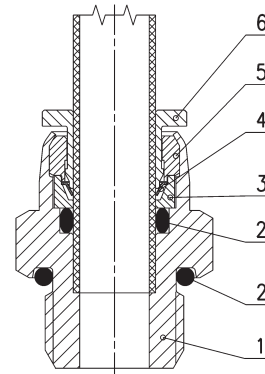

## Фитинги Мод. X6510

Новинка

Трубная коническая резьба (BSPT)

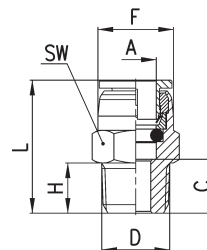

## РАЗМЕРЫ

Мод.	A	C	D	F	H	L	SW	Вес (г)	Кол-во в упак. (шт.)
X6510 4-1/8	4	8	R1/8	9,7	8	20,5	10	9	10
X6510 4-1/4	4	10	R1/4	9,7	8	22,5	14	15	10
X6510 6-1/8	6	8	R1/8	11,6	8	21,5	12	10	10
X6510 6-1/4	6	10	R1/4	11,6	10	23,5	14	17	10
X6510 8-1/8	8	8,5	R1/8	14,7	8	24,6	15	16	10
X6510 8-1/4	8	10	R1/4	14,7	10	26,1	15	20	10
X6510 10-1/4	10	11	R1/4	17,4	10	28,2	19	28	10
X6510 10-3/8	10	12	R3/8	17,4	11	29,2	19	35	10
X6510 10-1/2	10	14	R1/2	17,4	13	31,2	22	55	10
X6510 12-1/4	12	12	R1/4	20	10	31	22	42	10
X6510 12-3/8	12	12,5	R3/8	20	11	31,5	22	44	10
X6510 12-1/2	12	14,5	R1/2	20	13	33,5	22	59	10

## Фитинги Мод. X6512

Новинка

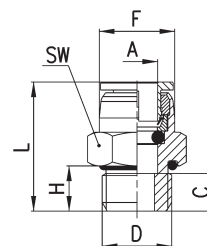
Трубная цилиндрическая резьба (BSP).  
В сборе с уплотнительным кольцом

## РАЗМЕРЫ

Мод.	A	C	D	F	H	L	SW	Вес (г)	Кол-во в упак. (шт.)
X6512 4-1/8	4	5,7	G1/8	9,7	5,7	18,2	14	11	10
X6512 4-1/4	4	6,4	G1/4	9,7	5,7	18,9	17	18	10
X6512 6-1/8	6	6,7	G1/8	11,6	5,7	20,2	14	12	10
X6512 6-1/4	6	6,5	G1/4	11,6	6	20	17	19	10
X6512 8-1/8	8	8,7	G1/8	14,7	5,7	24,8	15	18	10
X6512 8-1/4	8	6	G1/4	14,7	6	22,1	17	21	10
X6512 10-1/4	10	8,5	G1/4	17,4	6	25,7	19	28	10
X6512 10-3/8	10	6,5	G3/8	17,4	6,5	23,7	22	29	10
X6512 10-1/2	10	11,5	G1/2	17,4	9,5	28,7	27	60	10
X6512 12-1/4	12	8,5	G1/4	20	6	27,5	22	40	10
X6512 12-3/8	12	9	G3/8	20	6,5	28	22	42	10
X6512 12-1/2	12	12,5	G1/2	20	9,5	31,5	27	71	10

**Фитинги Мод. X6500**
**Новинка**

Трубная коническая резьба (BSPT)

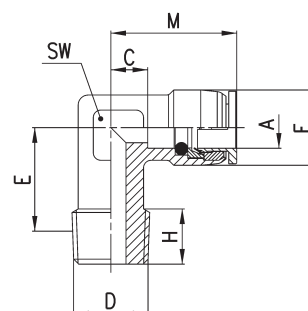

РАЗМЕРЫ										
Мод.	A	C	D	E	F	H	M	SW	Вес (г)	Кол-во в упак. (шт.)
X6500 4-1/8	4	7,8	R1/8	12,5	11	8	20,3	12	22	10
X6500 6-1/8	6	8,8	R1/8	12,5	11,9	8	22,3	12	20	10
X6500 6-1/4	6	8,8	R1/4	12	11,9	9	22,3	12	24	10
X6500 8-1/8	8	8,4	R1/8	15	15	8	24,5	12	26	10
X6500 8-1/4	8	8,4	R1/4	14	15	10	24,5	12	25	10
X6500 10-1/4	10	8,7	R1/4	15	17,4	10	25,9	14	36	10
X6500 10-3/8	10	8,7	R3/8	15	17,4	10,8	25,9	14	41	10
X6500 12-1/4	12	9,5	R1/4	16	20	10	28,5	17	49	10
X6500 12-3/8	12	9,5	R3/8	16	20	12	28,5	17	55	10

**Фитинги Мод. X6520**
**Новинка**

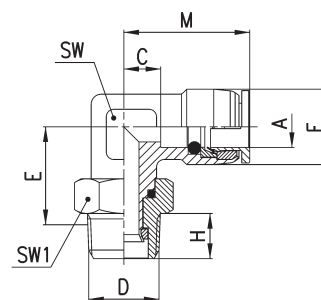
 Поворотный  
 Трубная коническая резьба (BSPT)

РАЗМЕРЫ											
Мод.	A	C	D	E	F	H	M	SW	SW1	Вес (г)	Кол-во в упак. (шт.)
X6520 4-1/8	4	4,3	R1/8	15,3	10	8	16,8	12	12	20	10
X6520 4-1/4	4	4,3	R1/4	15,8	10	10	16,8	12	15	24	10
X6520 6-1/8	6	8,8	R1/8	15,3	11,9	8	22,3	12	12	24	10
X6520 6-1/4	6	5,8	R1/4	19,8	13	10	19,3	14	15	33	10
X6520 8-1/8	8	9,4	R1/8	19,5	15	8	25,5	14	12	41	10
X6520 8-1/4	8	9,4	R1/4	19,8	15	10	25,5	14	15	44	10
X6520 10-1/4	10	10,7	R1/4	20,6	17,4	10	27,9	17	15	57	10
X6520 10-3/8	10	10,7	R3/8	20,9	17,4	11	27,9	17	19	65	10
X6520 12-1/4	12	9,5	R1/4	21,1	20	10	28,5	17	15	55	10
X6520 12-3/8	12	9,5	R3/8	20,9	20	11	28,5	17	19	65	10
X6520 12-1/2	12	9,5	R1/2	19,4	20	13	28,5	17	22	80	10

## Фитинги Мод. X6430

Новинка

Поворотный.  
Трубная коническая резьба (BSPT)

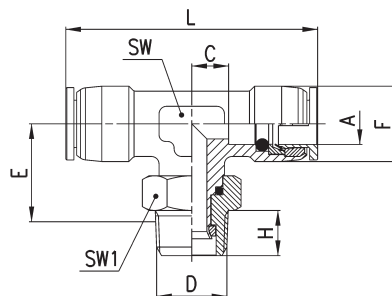

## РАЗМЕРЫ

Мод.	A	C	D	E	F	H	L	SW	SW1	Вес (г)	Кол-во в упак. (шт.)
X6430 4-1/8	4	4,3	R1/8	15,3	11	8	33,6	12	12	33	10
X6430 4-1/4	4	4,3	R1/4	15,8	11	10	33,6	12	15	41	10
X6430 6-1/8	6	8,8	R1/8	16,1	11,9	8	44,6	12	12	33	10
X6430 6-1/4	6	5,8	R1/4	18,6	11,9	10	38,6	14	15	45	10
X6430 8-1/8	8	8,3	R1/8	17,3	15	8	48,8	14	12	46	10
X6430 8-1/4	8	8,3	R1/4	18,5	15	10	48,8	14	15	54	10
X6430 10-1/4	10	10,7	R1/4	21,1	17,4	10	55,8	17	15	77	10
X6430 10-3/8	10	10,7	R3/8	20,9	17,4	11	55,8	17	19	84	10
X6430 12-1/4	12	9,5	R1/4	21,1	20	10	57	17	15	79	10
X6430 12-3/8	12	9,5	R3/8	20,9	20	11	57	17	19	87	10
X6430 12-1/2	12	15,6	R1/2	19,4	20	13	57	17	22	100	10

## Фитинги Мод. X6522

Новинка

Поворотный.  
Трубная цилиндрическая резьба (BSP).  
В сборе с уплотнительным кольцом

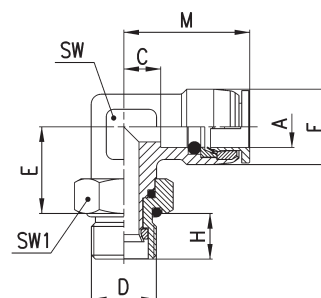

## РАЗМЕРЫ

Мод.	A	C	D	E	F	H	M	SW	SW1	Вес (г)	Кол-во в упак. (шт.)
X6522 4-1/8	4	4,3	G1/8	15,3	10	6,5	16,8	12	14	22	10
X6522 4-1/4	4	4,3	G1/4	15,7	10	9	16,8	12	17	25	10
X6522 6-1/8	6	8,8	G1/8	15,3	11,9	6,5	22,3	12	14	26	10
X6522 6-1/4	6	5,8	G1/4	18,7	13	9	19,3	14	17	40	10
X6522 8-1/8	8	9,4	G1/8	19,5	15	6,5	25,5	14	14	43	10
X6522 8-1/4	8	9,4	G1/4	18,7	15	9	25,5	14	17	46	10
X6522 10-1/4	10	10,7	G1/4	19,5	17,4	9	27,9	17	17	59	10
X6522 10-3/8	10	10,7	G3/8	20,4	17,4	9	27,9	17	22	72	10
X6522 12-1/4	12	9,5	G1/4	20	20	9	28,5	17	17	63	10
X6522 12-3/8	12	9,5	G3/8	20,4	20	9	28,5	17	22	73	10
X6522 12-1/2	12	9,5	G1/2	20,4	20	9,5	28,5	17	27	83	10

**Фитинги Мод. X6432**
**Новинка**

Поворотный.  
Трубная цилиндрическая резьба (BSP).  
В сборе с уплотнительным кольцом

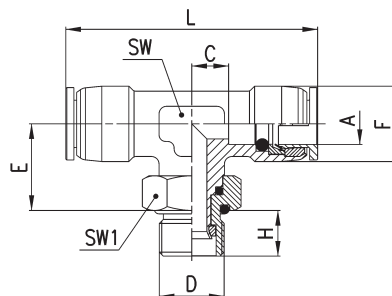
**РАЗМЕРЫ**

Мод.	A	C	D	E	F	H	L	SW	SW1	Вес (г)	Кол-во в упак. (шт.)
X6432 4-1/8	4	4,3	G1/8	15,3	10	6,5	33,6	12	14	33	10
X6432 4-1/4	4	4,3	G1/4	15,7	10	9	33,6	12	17	46	10
X6432 6-1/8	6	8,8	G1/8	16,1	11,9	6,5	44,6	12	14	35	10
X6432 6-1/4	6	5,8	G1/4	17,5	13	9	38,6	14	17	47	10
X6432 8-1/8	8	8,3	G1/8	17,3	15	6,5	48,8	14	14	52	10
X6432 8-1/4	8	8,3	G1/4	17,4	15	9	48,8	14	17	57	10
X6432 10-1/4	10	10,7	G1/4	20	17,4	9	55,8	17	17	79	10
X6432 10-3/8	10	10,7	G3/8	20,4	17,4	9	55,8	17	22	91	10
X6432 12-1/4	12	9,5	G1/4	20	20	9	57	17	17	82	10
X6432 12-3/8	12	9,5	G3/8	20,4	20	9	57	17	22	94	10
X6432 12-1/2	12	9,5	G1/2	20,4	20	9,5	57	17	27	115	10

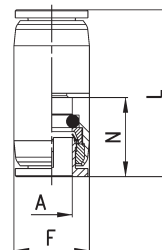
**Фитинги Мод. X6580**
**Новинка**

**РАЗМЕРЫ**

Мод.	A	F	L	N	Вес (г)	Кол-во в упак. (шт.)
X6580 4	4	10	26,5	12,5	10	10
X6580 6	6	12	28,4	13,5	15	10
X6580 8	8	15	33,7	16,1	26	10
X6580 10	10	18	36,4	17,2	39	10
X6580 12	12	20	41	19	54	10

## Фитинги Мод. X6550

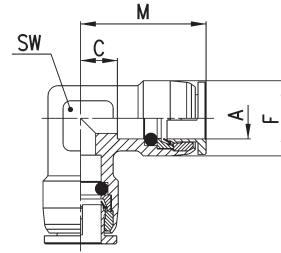
Новинка



## РАЗМЕРЫ

Мод.	A	C	F	M	SW	Вес (г)	Кол-во в упак. (шт.)
X6550 4	4	7,8	11	20,3	12	24	10
X6550 6	6	8,8	11,9	22,3	12	23	10
X6550 8	8	8,4	15	24,5	12	28	10
X6550 10	10	8,7	17,4	25,9	14	42	10
X6550 12	12	9,5	20	28,5	17	58	10

## Фитинги Мод. X6540

Новинка

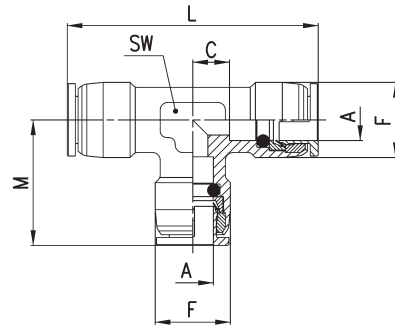

## РАЗМЕРЫ

Мод.	A	C	F	L	M	SW	Вес (г)	Кол-во в упак. (шт.)
X6540 4	4	8,8	11	42,6	21,3	12	32	10
X6540 6	6	8,8	11,9	44,6	22,3	12	33	10
X6540 8	8	8,4	15	49	24,5	12	44	10
X6540 10	10	8,7	17,4	51,8	25,9	14	54	10
X6540 12	12	9,5	20	57	28,5	17	80	10

## Фитинги Мод. X6590

Новинка

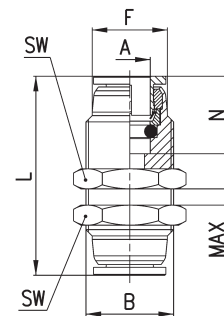

## РАЗМЕРЫ

Мод.	A	B	F	L	N	MAX	SW	Вес (г)	Кол-во в упак. (шт.)
X6590 4	4	M11X1	9,7	29	12,5	6	14	17	10
X6590 6	6	M13X1	11,6	34	13,5	9	17	29	10
X6590 8	8	M16X1	14,7	37,2	16,1	9	19	40	10
X6590 10	10	M19X1	17,4	43,4	17,2	11	22	62	10
X6590 12	12	M22X1	20	50	19	15	27	103	10

## Фитинги Мод. X6800

Новинка

Для установки в цангу фитингов Серии X6000

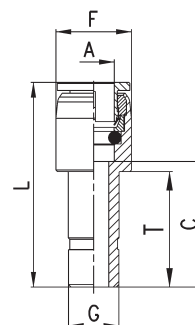

РАЗМЕРЫ								
Мод.	A	C	F	G	L	T	Вес (г)	Кол-во в упак. (шт.)
<b>X6800 4-6</b>	4	16,8	10	6	29,3	15,3	7	10
<b>X6800 4-8</b>	4	19,8	10	8	32,3	17,8	10	10
<b>X6800 6-8</b>	6	19,8	12	8	33,5	17,8	11	10
<b>X6800 6-10</b>	6	22,6	12	10	36	21,6	12	10
<b>X6800 6-12</b>	6	23	12	12	36,5	-	19	10
<b>X6800 8-10</b>	8	22,5	15	10	38,6	20	14	10
<b>X6800 8-12</b>	8	24,5	15	12	40,6	23	21	10
<b>X6800 10-12</b>	10	26	18	12	43,2	23	27	10